

Z-E2014M

NAVICEIVER PRO SPECIFICKÁ VOZIDLA VW

**UŽIVATELSKÁ PŘÍRUČKA
PŘÍSTROJE**



OBSAH

BEZPEČNOSTNÍ POKYNY	3
TLAČÍTKA NA PŘEDNÍM PANELU	4-5
IR DÁLKOVÉ OVLÁDÁNÍ.....	6-7
DÁLKOVÉ OVLÁDÁNÍ NA VOLANTU.....	8-9
ZÁKLADNÍ OVLÁDÁNÍ HLAVNÍHO PŘÍSTROJE	10-11
OBSLUHA AUTORÁDIA.....	12-15
OVLÁDÁNÍ ZDROJE USB.....	16-22
OVLÁDÁNÍ ZAŘÍZENÍ IPOD / IPHONE	23-27
ZÁKLADNÍ OVLÁDÁNÍ SYSTÉMU HANDSFREE POMOCÍ BLUETOOTH..	28-37
OVLÁDÁNÍ STREAMOVANÉ HUDBY PŘES A2DP	38-39
ZÁKLADNÍ OVLÁDÁNÍ NAVIGAČNÍHO SYSTÉMU*	40-41
HLAVNÍ NASTAVENÍ SYSTÉMU PŘÍSTROJE	42-51
OVLÁDÁNÍ EXTERNÍCH ZDROJŮ DVB-T / DAB+	52
GLOSÁŘ	53-55
ŘEŠENÍ PROBLÉMŮ.....	56
SPECIFIKACE	57
ZÁRUKA	58-59
PRÁVNÍ DOLOŽKA	60
LICENČNÍ SMLOUVA KONCOVÉHO UŽIVATELE SPOLEČNOSTI	
GRACENOTE.....	61
ES PROHLÁŠENÍ O SHODĚ.....	62

* PŘÍRUČKA K OBSLUZE NAVIGAČNÍHO SYSTÉMU JE SAMOSTATNÉ VYDÁNÍ.

BEZPEČNOSTNÍ POKYNY

1. Přečtěte si prosím celou tuto příručku.
2. Tuto příručku mějte vždy k dispozici k nahlédnutí. Tato příručka musí být k dispozici každé osobě obsluhující tento přístroj.
3. Dbejte všech varování. Postupujte podle uvedených pokynů.
4. Tento přístroj je určen pro použití ve vozidle s 12V akumulátorem DC a zápornou kostrou.
5. Nepoužívejte přístroj jiným způsobem, než je uvedeno v této příručce. Nedodržení pokynů v této příručce může vést ke ztrátě záruky.
6. V žádném případě přístroj nerozebírejte ani na něm neprovádějte žádné úpravy, dojde tak ke zrušení záruky. Nepokoušejte se přístroj opravovat sami, v případě potřeby se obraťte na autorizovaného prodejce ZENEC.
7. Používejte pouze originální příslušenství, která jsou pro přístroj navržena a vyrobena. V opačném případě hrozí nebezpečí poškození. Přístroj instalujte podle montážní příručky pomocí přiloženého montážního příslušenství. V případě dopravní nehody jsou přítomny síly zrychlení, jež jsou někdy velmi velké. Nesprávně montované přístroje představují velké riziko pro řidiče a spolujezdcy ve vozidle.
8. Chraňte přístroj před vodou a jinými tekutinami, které mohou proniknout do pláště. Hrozí nebezpečí vzniku zkratu či dokonce požáru.
9. Chcete-li předejít vzniku zkratu, do přístroje nikdy nevkládejte ani k němu nepřipevňujte žádné kovové předměty (např. mince nebo kovové nástroje).
10. Před výměnou vadné pojistky se pokuste vyhledat příčinu zkratu. Věnujte prosím pozornost kabelům napájení! Pokud zkrat není způsoben výpadkem napájení nebo elektroinstalací, vadnou pojistku můžete nahradit za novou (stejně hodnoty). Jestliže stále dochází ke zkratu, obraťte se prosím na autorizovaného prodejce ZENEC.
11. Před připojením k jinému přístroji si pečlivě přečtěte podrobné bezpečnostní pokyny v uživatelské příručce. Nepřipojujte nekompatibilní výrobky.
12. Dávejte pozor, abyste používáním přístroje nezpůsobili vybití akumulátoru při vypnutém motoru automobilu. Vzhledem k tomu, že přístroj používá značné množství energie a akumulátor se nabíjí pouze při spuštěném motoru, může se stát, že se akumulátor vybití do takové míry, že motor již není možné nastartovat.
13. Řízení s monitory s pohyblivým obrazem - s výjimkou použití navigačního systému - v zorném poli řidiče není podle právních předpisů v různých evropských zemích povoleno, neboť během jízdy může být odváděna pozornost řidiče. Řiďte se prosím silničními předpisy své země, neboť v případě nehody vám hrozí penalizace či dokonce ztráta pojistného krytí. Volte prosím takovou hlasitost zařízení ve svém voze, abyste byli schopni vnímat zvuky z vnější, jako jsou policejní sirény apod.
14. Nevystavujte přístroj tvrdým nárazům. Může dojít k mechanické nebo elektrické poruše přístroje.
15. V případě jakýchkoli problémů či dotazů ohledně instalace zařízení se obraťte na svého prodejce či dodavatele ZENEC.

TLAČÍTKA PŘEDNÍHO PANELU

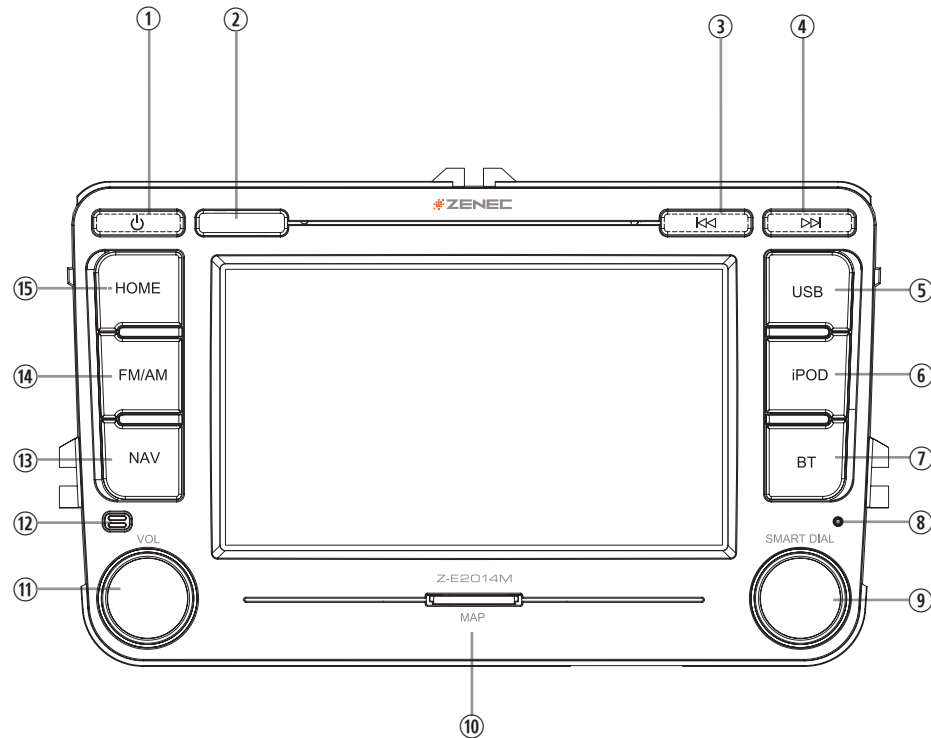

TLAČÍTKA PŘEDNÍHO PANELU

1. **ZAPNUTÍ ČI VYPNUTÍ PŘÍSTROJE**
2. **IR PŘIJÍMAČ**
3. **PŘEDCHOZÍ**
Stiskem zvolíte předchozí stopu, titul či stanici.
Stiskem a přidržením rychle přetočíte zpět.
4. **NÁSLEDUJÍCÍ**
Stiskem zvolíte následující stopu, titul či stanici.
Stiskem a přidržením rychle přetočíte vpřed.
5. **USB**
Stiskem přepnete na zdroj USB.
6. **IPOD**
Stiskem přepnete na iPod.
7. **BLUETOOTH**
Stiskem vstoupíte do režimu Bluetooth.
8. **RESET**
Stiskem provedete resetování hardwaru a softwaru přístroje.
9. **OVLADAČ SMART DIAL**
Otočením přesunete kurzor nahoru a dolů.
Stiskem potvrdíte volbu.
10. **SLOT SD KARTY**
Pouze pro použití navigačního systému.
11. **VOL**
Otočením zvýšíte či snížíte hlasitost.
Stiskem ztlumíte či zapnete výstup zvuku.
12. **INTERNÍ MIKROFON**
13. **NAVIGACE**
Stiskem vstoupíte do režimu Navigace.
Stiskem přepnete mezi režimem Navigace a naposledy přehrávaným zdrojem.
Stiskem a přidržením ručně nastavíte míru vysvícení informačních panelů.
14. **FM/AM TUNER**
Stiskem přepnete na zdroj FM/AM tuneru.
Stiskem a přidržením zapnete či vypnete funkci TA.
15. **HOME**
Stiskem otevřete Hlavní nabídku a přidržením otevřete stránku EQ.

POZNÁMKA:

- Stiskem tlačítka RESET dojde k obnovení nastavení hardwaru a softwaru. Doporučujeme exportovat vaše nastavení systému na USB flash disk. Podrobné informace od exportování uživatelského systémového nastavení naleznete v kapitole „HLAVNÍ NASTAVENÍ SYSTÉMU PŘÍSTROJE: IMPORT / EXPORT SYSTÉMOVÉHO NASTAVENÍ“ v této uživatelské příručce.

IR DÁLKOVÁ OVLÁDÁNÍ

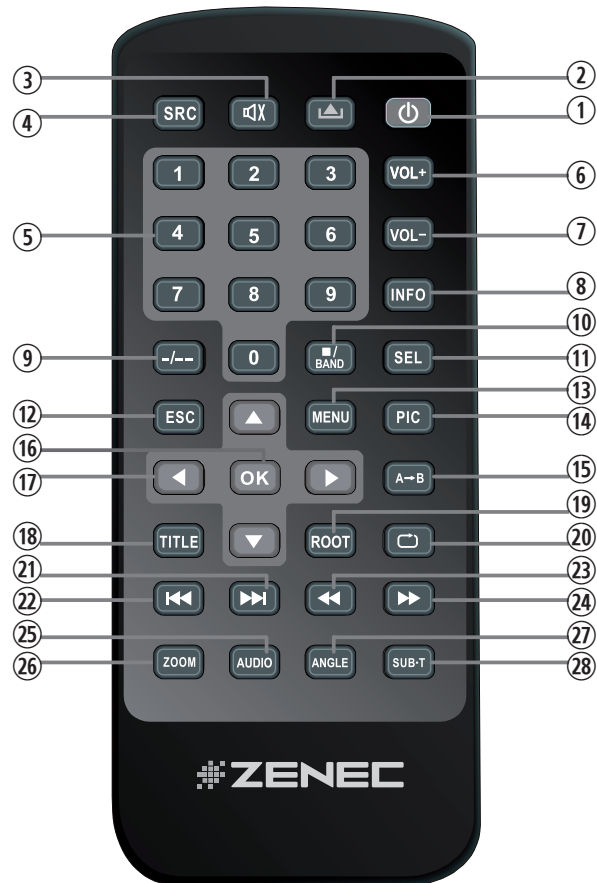

IR DÁLKOVÁ OVLÁDÁNÍ

1. **NAPÁJENÍ**
Zapnutí či vypnutí přístroje
2. **VYJMUTÍ DISKU**
Bez funkce
3. **ZTLUMENÍ ZVUKU**
Ztlumení či zapnutí výstupu zvuku
4. **SRC**
Změna zdroje
5. **KLÁVESNICE**
Zvolíte předvolbu 1 - 6 (tuneru)
6. **VOL+**
Zvýšení hlasitosti
7. **VOL-**
Snížení hlasitosti
8. **INFO**
Bez funkce
9. **PŘEJÍT NA**
Bez funkce
10. **STOP/BAND**
Bez funkce
11. **SEL**
Otevření EQ
12. **ESC**
Zavření Hlavní nabídky/EQ
13. **MENU**
Otevření Hlavní nabídky
14. **PIC**
Bez funkce
15. **OPAKOVAT A B**
Bez funkce
16. **OK**
Přehrávání/pozastavení
17. **SMĚROVÁ TLAČÍTKA**
Bez funkce
18. **TITLE**
Bez funkce
19. **ROOT**
Bez funkce
20. **OPAKOVAT**
Bez funkce
21. **PŘEJÍT NA NÁSLEDUJÍCÍ**
Přechod na následující stopu či titul; prohledávání vpřed ve zdroji Tuner
22. **PŘEJÍT NA PŘEDCHOZÍ**
Přechod na předchozí stopu či titul; prohledávání vzad ve zdroji Tuner
23. **RYCHLÝ POSUN VZAD**
Rychlý posun vzad, posun od 50 kHz dolů ve zdroji Tuner
24. **RYCHLÝ POSUN VPŘED**
Rychlý posun vpřed, posun od 50 kHz nahoru ve zdroji Tuner
25. **AUDIO**
Bez funkce
26. **ZOOM**
Bez funkce
27. **ANGLE**
Bez funkce
28. **SUB-T**
Bez funkce

POZNÁMKA:

- Některé funkce nemusí být dostupné v závislosti na zvoleném zdroji, režimu a typu média.

DÁLKOVÉ OVLÁDÁNÍ VOLANTU

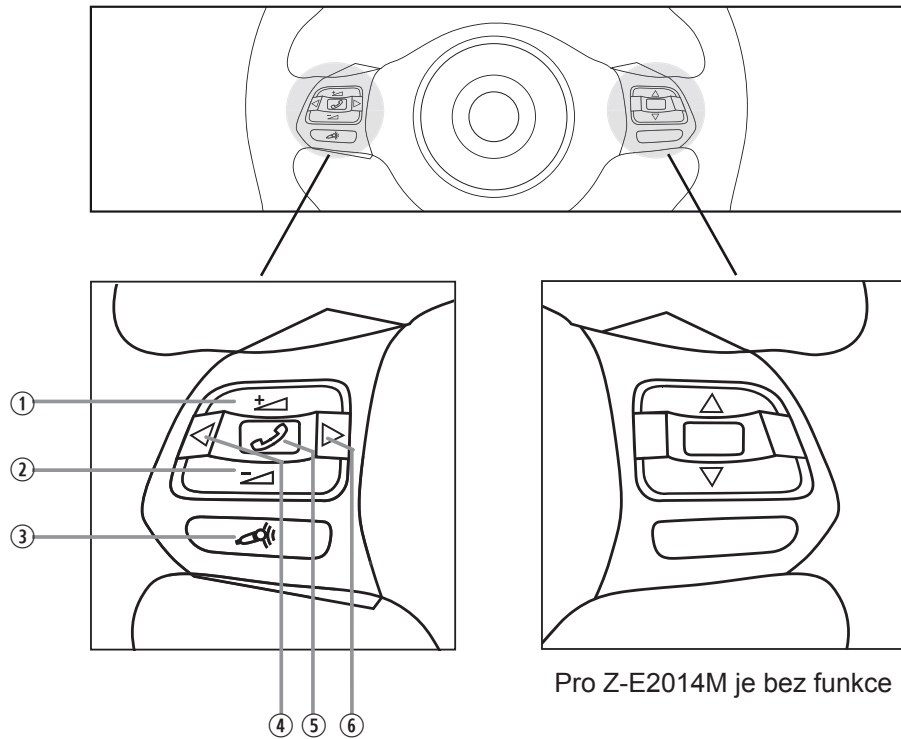

DÁLKOVÉ OVLÁDÁNÍ VOLANTU

1. **VOL+**
Stiskem zvýšíte hlasitost.
2. **VOL-**
Stiskem snížíte hlasitost.
3. **ZTLUMENÍ ZVUKU**
Stiskem ztlumíte či zapnete zvuku.
4. **PŘEDCHOZÍ**
Otočením dolů zvolíte předchozí stopu, kapitolu či stanici.
Stiskem a přidržením rychle přetočíte zpět.
5. **TELEFON**
Stiskem přijmete nebo zavěsíte hovor.
Stiskem a přidržením odmítnete příchozí hovor.
6. **NÁSLEDUJÍCÍ**
Otočením nahoru zvolíte následující stopu, kapitolu či stanici.
Stiskem a přidržením rychle přetočíte vpřed.

ZÁKLADNÍ OVLÁDÁNÍ HLAVNÍHO PŘÍSTROJE

ZAPNUTÍ ČI VYPNUTÍ PŘÍSTROJE

Je-li přístroj správně nainstalován, zapne při zapnutí klíčku zapalování automobilu. Zapalování vypnuté: Do přístroje není přiváděn proud. Je-li zapalování zapnuté, přístroj můžete zapnout a vypnout tlačítkem napájení na předním panelu.

VOLBA ZDROJE

Vstupte do Hlavní nabídky:

- Prostřednictvím dotykového displeje:

Dotkněte se ikony v pravém horním rohu displeje.

- Prostřednictvím tlačítka HOME:

Stiskem tlačítka HOME vstupte do Hlavní nabídky.

Funkce Hlavní nabídky:

Hlavní nabídka sestává ze dvou stránek.

Na tyto stránky je možné vstoupit dvěma základními způsoby:

- Posunutím prstem Dvě stránky je možné posunovat tam a zpět. Položte prst na displej a posuňte jej příslušným směrem.
- Panel Klepnutím na jednu ze dvou obdélných značek v horní oblasti displeje zvolíte první či druhou stránku.

Z hlavní nabídky je umožněn přístup ke všem zdrojům, režimům a nastavením.

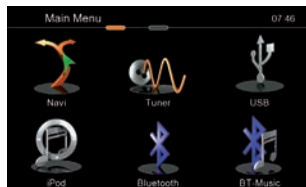

Hlavní nabídka 1



Hlavní nabídka 2

NASTAVENÍ MÍSTNÍHO JAZYKA

Klepnutím na tlačítko druhé hlavičky nebo posunutím přejděte na druhou stránku. Zvolte SETUP (Nast.) > GENERAL (Obecné) > LANGUAGE (Jazyk) a nastavte dle vlastního výběru. Je také možné upravit některá jiná základní nastavení. Viz kapitola „Hlavní nastavení systému přístroje“.



ZÁKLADNÍ OVLÁDÁNÍ HLAVNÍHO PŘÍSTROJE

Základní ovládací prvky (pro přehrávání všech zdrojů)

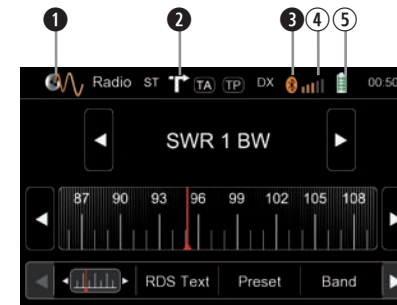

Displej a ovládací prvky:

- ❶ Označuje aktuální zdroj.
 - Klepnutím vstoupíte do Hlavní nabídky.
- ❷ Označuje, že je k dispozici informační panel NAV.
 - Klepnutím zobrazíte informační panel NAV.
 - Opětovným klepnutím panel skryjete.
- ❸ Označuje stav připojení Bluetooth.
 - Klepnutím vstoupíte do režimu Bluetooth.
 - Bílá ikona značí neaktivní připojení Bluetooth.
 - Oranžová ikona značí aktivní připojení Bluetooth.
- ❹ Síla signálu sítě GSM mobilního telefonu.
- ❺ Stav baterie připojeného mobilního telefonu.

Tři styly informačního panelu



Informační panel navigace



Informační panel přehrávání



Informační panel Bluetooth

POZNÁMKA:

- Stiskem a přidržením tlačítka NAV ručně upravíte míru vysvěcení informačního panelu. Dotykem ikony informační panel ručně zeslabíte.
- Informační panel NAV je dostupný pouze při aktivní navigaci po trase.
- Příchozí hovor či informace o novém přehrávání aktivují automatické zobrazení jiných typů informačního panelu na obrazovce NAV. Ty se skryjí po pěti sekundách.

OBSLUHA AUTORÁDIA

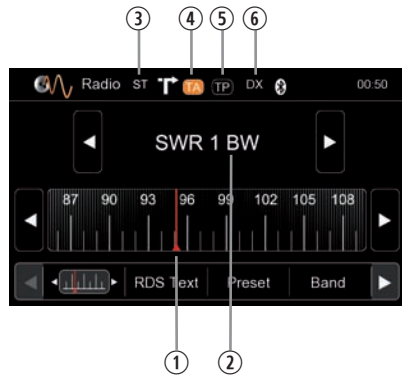

Ovládací prvky displeje:

- ① Červená čára označuje aktuální frekvenci
- ② Název frekvence či stanice
- ③ Ukazatel stereofonního příjmu
- ④ Status hlášení o dopravě
- ⑤ Hlášení o dopravě na nosné frekvenci
- ⑥ Status LOC/DX

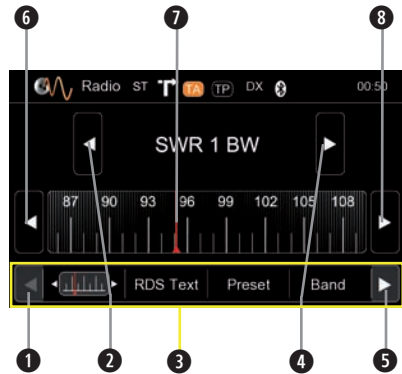

Ovládací prvky:

- ① Procházení vlevo
- ② Předchozí stanice
- ③ Klepnutím zvolíte obsah ve středu displeje
- ④ Následující stanice
- ⑤ Procházení vpravo
- ⑥ Po 50 kHz krocích dolů
- ⑦ Přetažením nastavíte frekvenci
- ⑧ Po 50 kHz krocích nahoru

OBSLUHA AUTORÁDIA



RDS text umožňuje rozhlasové stanici vysílat neformátované textové informace, které mohou být buď statické, např. slogany stanice, nebo souběžné s programem, jako jsou titul a interpret právě přehrávané skladby nebo dokonce krátké reklamy. Dostupnost závisí na regionu, kvalitě příjmu a nosné frekvenci.

OBSLUHA AUTORÁDIA

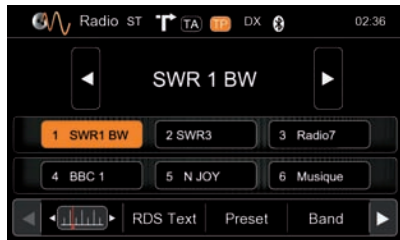

Zvolte nebo uložte předvolbu. Stiskem a přidržením středního tlačítka uložíte frekvenci jako předvolbu.



Chcete-li zvolit pásmo frekvence, klepněte na jedno ze středních tlačítek.



OBSLUHA AUTORÁDIA

Funkce spodního panelu:

Zvolená položka se na displeji zvýrazní oranžovou barvou:

- AF** ZAP./VYP.: Je-li funkce AF zapnutá, dochází k automatickému přepínání na alternativní frekvenci (AF) vámi zvolené stanice, aby byla vždy zajištěna nejvyšší možná kvalita příjmu.
- TA** ZAP./VYP.: Je-li funkce zapnutá, autorádio se dočasně přepne do režimu tuneru po dobu hlášení o dopravě.
- AS** Vyhledá šest následujících nejsilnějších rozhlasových stanic a uloží je do předvoleb.
- SCAN** Úvodní prohledání všech stanic v příjmovém dosahu. Každou stanicí na chvíli uslyšíte. Zvolte požadovanou stanicí opětovným stiskem tlačítka SCAN.
- REG** ZAP./VYP.: Některé stanice v určitý čas rozdělují své programy na regionální podprogramy. Funkce REG zabraňuje přechodu vašeho přijímače na alternativní stanici s jiným obsahem.
- LOC** Dotykem volby LOC/DX vynecháte nebo povolíte příjem stanic se slabým signálem.
- /DX** Je-li funkce LOC aktivní, přijímač bude hledat pouze silné stanice.

POZNÁMKA:

- Tento přístroj obsahuje RDS tuner. RDS je systém, který přenáší data souběžně s rozhlasovým FM vysíláním. Dostupnost a obsah RDS dat závisí na příslušné rozhlasové stanici a její síle signálu. RDS přenáší například alternativní frekvence, které umožňují změnu frekvence bez zásahu uživatele. Pásmo AM nepodporuje funkce RDS.
- Abyste mohli využívat funkce RDS, musí být aktivní funkce AF. Funkce AF je ve výrobním nastavení aktivní.

OVLÁDÁNÍ ZDROJE USB

Stránka přehrávání:

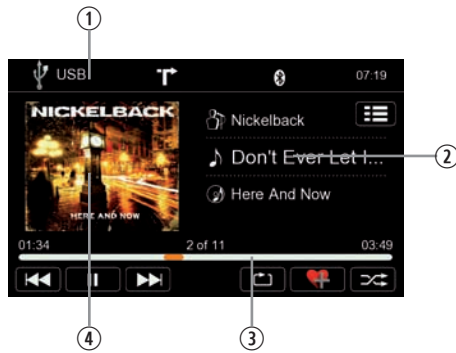

Ovládací prvky displeje:

- ① Zdroj
- ② Informace ID3 tagu
- ③ Stavový řádek
- ④ Obrázek alba

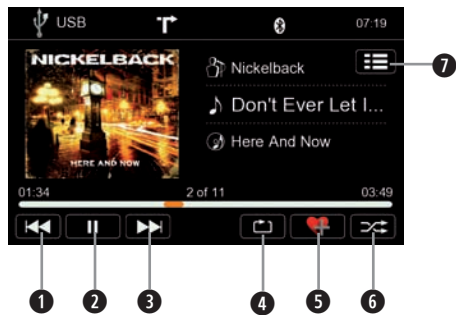

Ovládací prvky:

- ① Předchozí stopa
- ② Přehrát/pozastavit
- ③ Následující stopa
- ④ Opakovat
- ⑤ More Like This (Více obdobných)
- ⑥ Náhodně
- ⑦ Přepnout na stránku seznamu skladeb

OVLÁDÁNÍ ZDROJE USB

Stránka seznamu skladeb:



Ovládací prvky displeje:

- ① Režim USB
- ② Stopa/složka/seznam skladeb ...
- ③ Aktuální složka

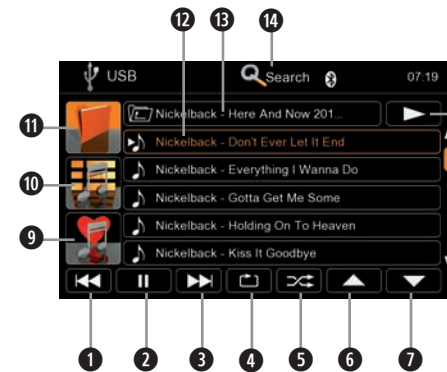

Ovládací prvky:

- ① Předchozí stopa
- ② Přehrát/pozastavit
- ③ Následující stopa
- ④ Opakovat
- ⑤ Náhodně
- ⑥ Kurzor nahoru
- ⑦ Kurzor dolů
- ⑧ Přepnout na stránku přehrávání
- ⑨ Třídění složek
- ⑩ Třídění ID3
- ⑪ Seznam skladeb
- ⑫ Zvolit skladbu/složku ...
- ⑬ O složku nahoru
- ⑭ Otevřít funkci vyhledávání

OVLÁDÁNÍ ZDROJE USB

Funkce vyhledávání:

Umožňuje zadávání písmen pro vyhledání specifické stopy, alba apod.



Ovládací prvky displeje:

- ① Výsledky hledání

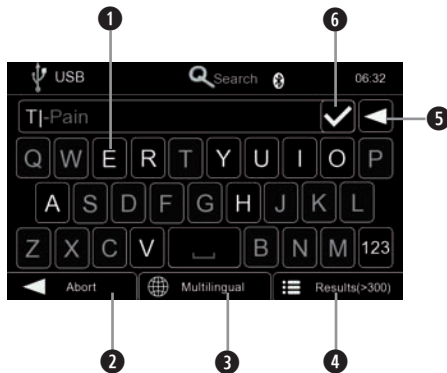

Ovládací prvky:

- ① Alfanumerická klávesnice
- ② Zrušit funkci vyhledávání
- ③ Výběr mezi různými jazyky klávesnice
- ④ Zobrazit všechny výsledky funkce vyhledávání
- ⑤ Vymazat poslední zadání
- ⑥ Potvrdit výsledek vyhledávání

OVLÁDÁNÍ ZDROJE USB

Ovládací prvky přehrávání video souborů:



Ovládací prvky displeje:

- ① Aktuální dočasné umístění titulu
- ② Celková délka titulu



Ovládací prvky:

- ① Předchozí titul
- ② Přehrát/pozastavit
- ③ Následující titul
- ④ Na stránku seznamu skladeb
- ⑤ Režim plné obrazovky

OVLÁDÁNÍ ZDROJE USB

Zvláštní funkce zdroje USB

Rozbočovač USB



Ovládací prvky:

- 1 Zvolit paměťové zařízení USB

Jsou-li k rozbočovači USB připojena dvě paměťová zařízení USB, každé zařízení USB je možné nezávisle zvolit a je možné k němu přistupovat z nejvyšší úrovně složek. Je možné připojit, otevřít a ovládat až čtyři paměťová zařízení USB.

Funkce „More Like This“ (Více obdobných)

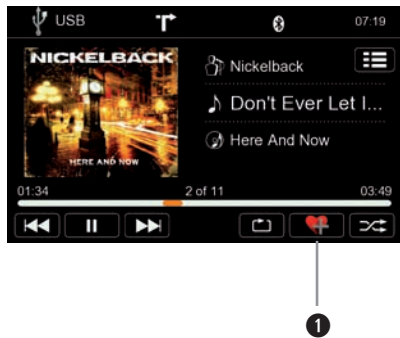

Ovládací prvky:

- 1 Spustit „More Like This“ (Více obdobných)

Klepnutím na pole „More Like This“ (Více obdobných) se zahájí generování seznamu skladeb, jenž je založen na metadatech Gracenote u titulů umístěných na současně zvoleném paměťovém zařízení USB. Vygenerovaný seznam skladeb pomocí funkce „More Like This“ (Více obdobných) bude obsahovat pouze tituly, jež jsou uloženy v databázi Gracenote předem načtené v tomto přístroji.

OVLÁDÁNÍ ZDROJE USB

Seznam skladeb – přehled „More Like This“ (Více obdobných)

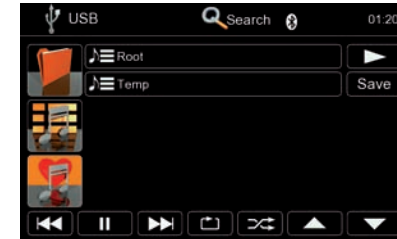

Ovládací prvky:

- 1 Uložit seznam skladeb

Jakmile se vytvoří seznam skladeb po klepnutí na pole „More Like This“ (Více obdobných), klepnutím na pole Uložit se seznam skladeb trvale uloží. Je možné uložit maximálně pět seznamů skladeb.

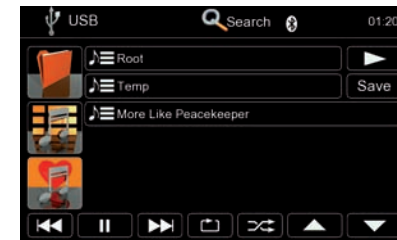

Trvale uložené seznamy skladeb je možné upravovat.

Zvolený seznam skladeb je možné vymazat klepnutím a přidržením pole uloženého seznamu skladeb po dobu dvou sekund.

Stejným principem klepnutí a přidržení je také možné vymazat jednotlivé tituly z uloženého seznamu skladeb.

i OVLÁDÁNÍ ZDROJE USB

- Přesvědčte se, zda je vaše velkokapacitní paměťové zařízení naformátované na systém souborů FAT32.
- Adresářová struktura vašeho velkokapacitního paměťového zařízení nesmí překročit počet 400 souborů či složek v každém adresáři.
- Přesvědčte se, zda délka cesty jednotlivých souborů nepřekračuje 200 znaků.
- Připojené pevné disky USB musejí být naformátovány na systém souborů FAT32 a musejí mít spotřebu (vrcholového) proudu maximálně 400 mA. V opačném případě budou disky považovány za nekompatibilní a nebude možné je s tímto přístrojem používat.
- Použitím databáze Gracenote může být doba načítání až jedna minuta, jestliže zvolíte jiné paměťové zařízení USB připojené k rozbočovači USB.
- Připojená paměťová zařízení USB budou po zapnutí napájení pojmenována jako pevný disk 1 - 4. Po zapnutí napájení není zaručeno, že paměťová zařízení budou mít stále stejný název.

i POUŽITÍ OVLADAČE SMART DIAL

- Otočením ovladače Smart Dial (viz str. 4) lze svisle procházet seznamy skladeb nahoru a dolů. Otočením kodéru zvolte skladbu či stopu a stiskem potvrďte svůj výběr.

POZNÁMKA:

Navštivte stránky www.zenec.com, kde také naleznete:

- Seznam kompatibilních formátů a jejich možná omezení.

OVLÁDÁNÍ ZAŘÍZENÍ IPOD/PHONE

Stránka přehrávání:

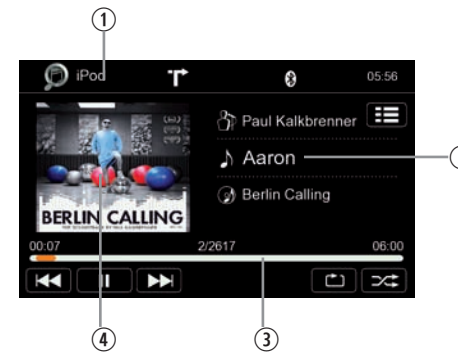

Ovládací prvky displeje:

- ① Zdroj
- ② Informace ID3 tagu
- ③ Stavový řádek
- ④ Obrázek alba

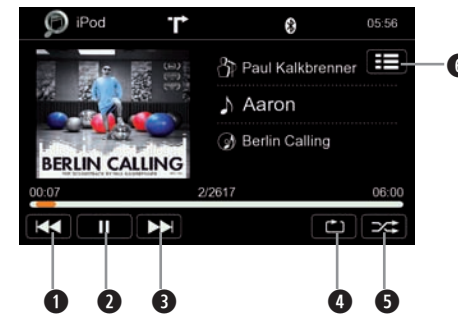

Ovládací prvky:

- ① Předchozí stopa
- ② Přehrát/pozastavit
- ③ Následující stopa
- ④ Opakovat
- ⑤ Náhodně
- ⑥ Přepnout na stránku seznamu skladeb

OVLÁDÁNÍ ZAŘÍZENÍ IPOD/PHONE

Stránka seznamu skladeb:

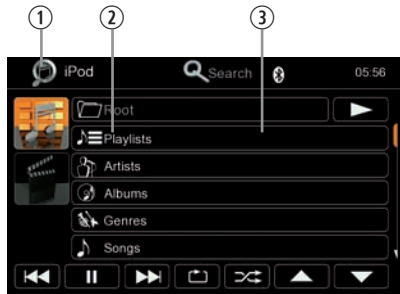

Ovládací prvky displeje:

- ① Režim iPod
- ② Stopa/složka/seznam skladeb ...
- ③ Aktuální složka

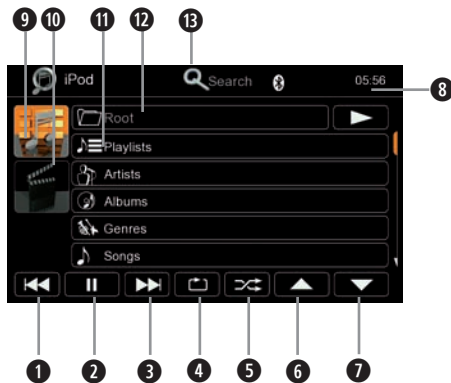

Ovládací prvky:

- ① Předchozí stopa
- ② Přehrát/pozastavit
- ③ Následující stopa
- ④ Opakovat
- ⑤ Náhodně
- ⑥ Kurzor nahoru
- ⑦ Kurzor dolů
- ⑧ Přepnout na stránku přehrávání
- ⑨ Přepnout na zvukový režim iPod
Přejít na kořenový adresář
- ⑩ Přepnout na obrazový režim iPod
- ⑪ Zvolit seznamy skladeb/interprety/
alba ...
- ⑫ O složku/seznam skladeb nahoru
- ⑬ Otevřít funkci vyhledávání

OVLÁDÁNÍ ZAŘÍZENÍ IPOD/PHONE

Funkce vyhledávání:

Umožňuje zadávání písmen pro vyhledání specifické stopy, alba apod.



Ovládací prvky displeje:

- ① Výsledky hledání

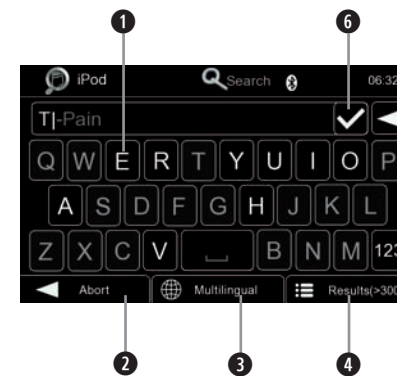

Ovládací prvky:

- ① Alfanumerická klávesnice
- ② Zrušit funkci vyhledávání
- ③ Výběr mezi různými jazyky klávesnice
- ④ Zobrazit všechny výsledky funkce vyhledávání
- ⑤ Vymazat poslední zadání
- ⑥ Potvrdit výsledek vyhledávání

OVLÁDÁNÍ ZAŘÍZENÍ IPOD/PHONE

Ovládací prvky přehrávání video souborů:



Ovládací prvky displeje:

- ① Aktuální dočasné umístění titulu
- ② Celková délka titulu



Ovládací prvky:

- ① Předchozí titul
- ② Přehrát/pozastavit
- ③ Následující titul
- ④ Na stránku seznamu skladeb
- ⑤ Režim plné obrazovky



OVLÁDÁNÍ ZAŘÍZENÍ IPOD/PHONE

- Během prvního vyhledávání mohou být výsledky získány o něco později v závislosti na velikosti seznamu vyhledávání. To závisí na zařízení iPod, u kterého načtení a poskytnutí indexu vyhledávání nějaký čas trvá.
- Zařízení iPod a iPhone mohou zobrazit obsáhlejší soubor informací o stránce seznamu skladeb, což závisí na obsahu a třídění.
- Není možné připojit a používat více než jedno zařízení iPod či iPhone na rozbočovači USB.



POUŽITÍ OVLADAČE SMART DIAL

- Otočením ovladače Smart Dial (viz str. 4) lze svisle procházet seznamy skladeb nahoru a dolů. Otočením kodéru zvolte skladbu či stopu a stiskem potvrďte svůj výběr.

POZNÁMKA:

Navštivte stránky www.zenec.com, kde také naleznete:

- Seznam kompatibilních formátů a jejich možná omezení.
- Seznam kompatibilních modelů zařízení iPod/iPhone.

ZÁKLADNÍ OVLÁDÁNÍ SYSTÉMU HANDSFREE POMOCÍ BLUETOOTH

Hlavní nabídka Bluetooth

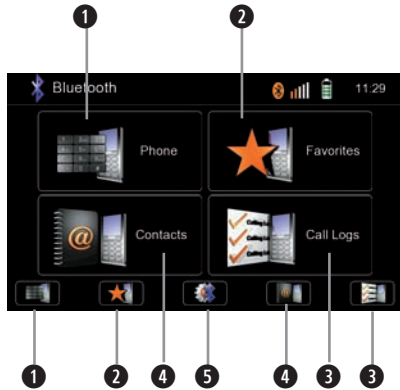

Ovládací prvky:

- 1 Klávesnice na displeji
- 2 Oblíbené
- 3 Výpis volání
- 4 Kontakty
- 5 Nastavení Bluetooth a seznam zařízení

Nastavení Bluetooth a seznam zařízení:



Ovládací prvky:

- 1 Klepnutím otevřete nastavení Bluetooth
- 2 Klepnutím otevřete seznam zařízení
- 3 Zapnutí či vypnutí funkce automatického připojení
- 4 Přepínání mezi různými režimy párování
- 5 Volba mikrofonu
- 6 Nastavení zisku mikrofonu
- 7 Třídění telefonního seznamu podle jména či příjmení



ZÁKLADNÍ OVLÁDÁNÍ SYSTÉMU HANDSFREE POMOCÍ BLUETOOTH

POZNÁMKA:

■ Aut. připoj.:

Funkci je možné dočasně vypnout. Při dalším spuštění systému se však funkce opět zapne. Mobilní telefony, které jsou registrované v seznamu zařízení ZENEC, budou automaticky připojeny po spuštění systému či dočasném odpojení.

Pořadí mobilních telefonů určuje priorita. Přístroj ZENEC obvykle vyhledává naposledy připojený mobilní telefon.

Mobilní telefony, které byly odpojeny přístrojem ZENEC, se znovu automaticky nepřipojí.

V některých případech bude nutné mobilní telefon připojit ručně, pokud byl telefon používán zřídka nebo pokud často docházelo k neúspěšnému vyhledávání.

■ Rež. párov.:

SMART:

Jestliže váš mobilní telefon podporuje tento režim, k jeho připojení nezasadíte dlouhý kód PIN.

Na displeji přístroje ZENEC a mobilním telefonu se zobrazí heslo. Jsou-li hesla totožná, klepnutím je potvrďte.

Jestliže váš mobilní telefon tento režim nepodporuje, přístroj ZENEC automaticky použije kód PIN.

PIN:

Přístroj ZENEC odešle požadavek na váš mobilní telefon.

Přístroj ZENEC je označen jako „ZENEC C9PLUS“ a požádá vás o zadání kódu PIN. Zadejte prosím „1234“ a své zadání potvrďte.

ZÁKLADNÍ OVLÁDÁNÍ SYSTÉMU HANDSFREE POMOCÍ BLUETOOTH

Přijetí hovoru, volání, zavěšení, přepínání mezi hovory:

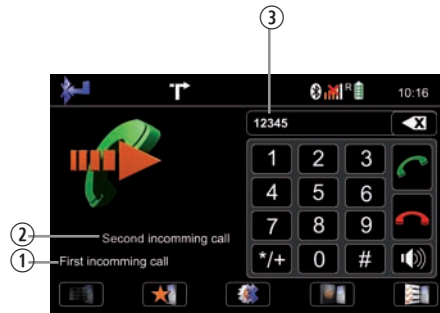

Ovládací prvky displeje:

- ① První příchozí hovor
- ② Druhý příchozí hovor
- ③ Volané číslo

ZÁKLADNÍ OVLÁDÁNÍ SYSTÉMU HANDSFREE POMOCÍ BLUETOOTH

Kontakty - správa telefonního seznamu



Ovládací prvky:

- ① Vyhledání zadání
- ② Klepnutím na číslo kontaktu zahájíte hovor
- ③ Klepnutím na hvězdu uložíte do oblíbených
- ④ Zvolíte kontaktní jméno ze seznamu
- ⑤ Zpět do hlavní nabídky Bluetooth

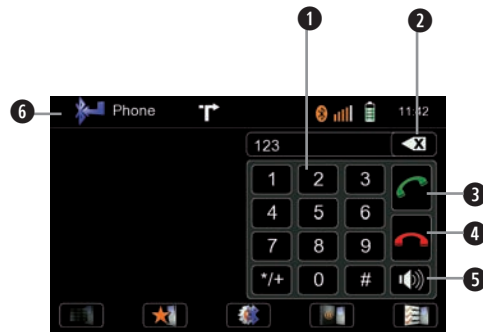

Ovládací prvky:

- ① Klávesnice
- ② Smazání poslední číslice
- ③ Přijetí hovoru / přepnutí na druhý hovor
- ④ Zavěšení aktivního hovoru / zpět na první hovor
- ⑤ Přepínání hovoru mezi technologií handsfree a mobilním telefonem (soukromý režim)
- ⑥ Zpět na hlavní nabídku BT

Vyhledání zadání:

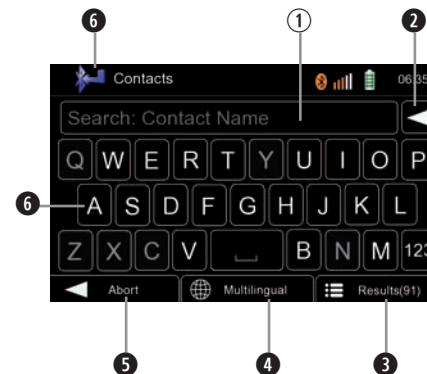

Ovládací prvky:

- ① Zadávání na displeji
- ② Klepnutím vymažete poslední znak
- ③ Zobrazení všech výsledků funkce vyhledávání
- ④ Výběr mezi různými jazyky klávesnice
- ⑤ Zavřít klávesnici
- ⑥ Zpět do hlavní nabídky Bluetooth

Hovory:



Ovládací prvky:

- ① Klepnutím zobrazíte seznam zmeškaných hovorů
- ② Klepnutím zobrazíte seznam odchozích hovorů
- ③ Klepnutím zobrazíte seznam příchozích hovorů
- ④ Klepnutím zobrazíte volané kontaktní jméno
- ⑤ Zpět do hlavní nabídky Bluetooth

**POZNÁMKA:**

- Jestliže nefunguje automatická synchronizace telefonního seznamu, prostudujte příručku ke svému mobilnímu telefonu. Některé mobilní telefony explicitně vyžadují aktivaci této funkce.
- Synchronizace, přenos, třídění, stejně jako zobrazení telefonního seznamu závisí na značce a modelu mobilního telefonu. V případě, že synchronizace nefunguje správně, odpojte mobilní telefon a znovu ho spárujte.

ZÁKLADNÍ OVLÁDÁNÍ SYSTÉMU HANDSFREE POMOCÍ BLUETOOTH

Správa oblíbených:

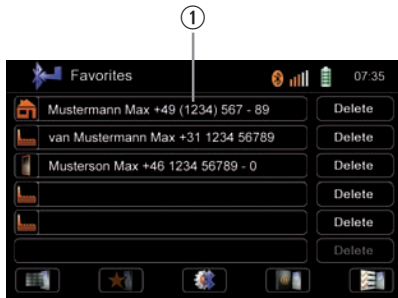

Ovládací prvky displeje:

- ① Seznam oblíbených

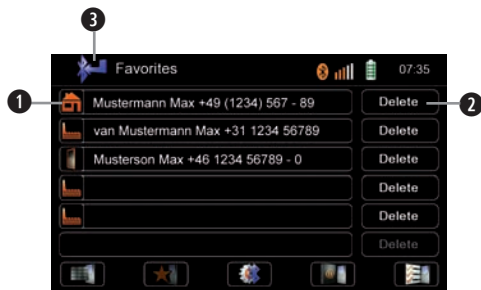

Ovládací prvky:

- ① Klepnutím zahájíte hovor s oblíbeným kontaktem
- ② Klepnutím vymažete oblíbený kontakt
- ③ Zpět do hlavní nabídky Bluetooth

POZNÁMKA:

- Pamatujte prosím, že ukončení spojení nebo odstranění připojeného mobilního telefonu nemá vliv na seznam oblíbených kontaktů. Oblíbené kontakty musejí být odstraněny postupně.

ZÁKLADNÍ OVLÁDÁNÍ SYSTÉMU HANDSFREE POMOCÍ BLUETOOTH

Párování mobilního telefonu:

- 1 Vstupte do seznamu zařízení.



- 2 Klepnutím na „Přidat“ zahajte vyhledávání zařízení Bluetooth.

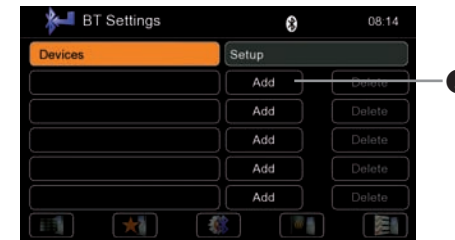

- 3 V seznamu vyberte svůj mobilní telefon nebo zopakujte vyhledávání. Stiskněte „Párov.“ (Párování).

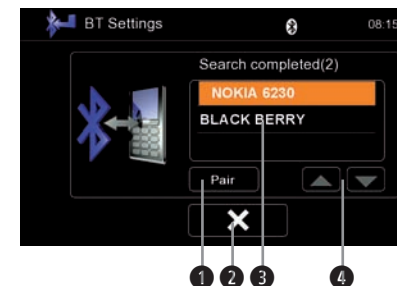

Ovládací prvky:

- ① Potvrzení zvoleného mobilního telefonu určeného k párování
- ② Zpět na seznam zařízení Bluetooth
- ③ Klepnutím zvolíte mobilní telefon
- ④ Procházení seznamem nahoru či dolů

ZÁKLADNÍ OVLÁDÁNÍ SYSTÉMU HANDSFREE POMOCÍ BLUETOOTH

4

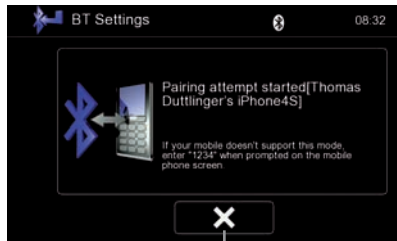

1

Ovládací prvky:

- 1 Zrušení párování

Přístroj ZENEC odešle požadavek na váš mobilní telefon, zda si přejete použít režim párování SMART nebo PIN.

Chcete-li použít režim párování SMART, potvrďte prosím stejné heslo na přístroji ZENEC a svém mobilním telefonu.

Jestliže není možné použít režim párování SMART nebo se zvolí režim párování PIN, na mobilním telefonu se zobrazí hlášení, že přístroj „ZENEC C9Plus“ vyžaduje kód PIN.

Na mobilním telefonu zadejte kód „1234“.

Mobilní telefon se přidá do seznamu párování. Přístroj ZENEC se připojí během několika sekund.

POZNÁMKA:

- Přístroj ZENEC není viditelný pro příchozí pokusy párování, pokud nevstoupíte do seznamu zařízení v nastavení Bluetooth. To slouží k ochraně před nepovolenými požadavky o připojení přicházejícími z venčí vozidla.



POUŽITÍ OVLADAČE SMART DIAL

- Otočením ovladače Smart Dial (viz str. 4) otevřete funkci „chytrá volba prvního písmene“ záznamů telefonního seznamu. Otočením kodéru přejděte do požadované skupiny písmen a stiskem potvrďte.
- Pokud volbu stiskem nepotvrdíte, chytrá výběrová nabídka se automaticky zavře přibližně po 4 sekundách.



ZÁKLADNÍ OVLÁDÁNÍ SYSTÉMU HANDSFREE POMOCÍ BLUETOOTH

POZNÁMKA:

- Chcete-li používat vestavěnou funkci handsfree, musíte nejprve spárovat svůj mobilní telefon.
- Je-li váš mobilní telefon kompatibilní a stále se neobjevuje v seznamu zařízení, přesvědčte se, zda je zařízení Bluetooth zapnuté a nastavené jako „viditelné pro všechna zařízení“. Bluetooth spojení obvykle fungují do vzdálenosti přibližně 8 m. Překážky v cestě mohou vzdálenost zkracovat.
- Je možné spárovat až pět mobilních telefonů a synchronizovat až tisíc kontaktů v telefonním seznamu každého z nich.
- Není možné zaručit, že všechny mobilní telefony mohou být s přístrojem spárovány a že všechny funkce budou dostupné.
- Seznam kompatibilních testovaných mobilních telefonů se zařízením Bluetooth a poslední aktualizace softwaru naleznete na stránkách www.zenec.com.

OVLÁDÁNÍ STREAMOVANÉ HUDBY PŘES A2DP



Ovládací prvky displeje:

- ① Informace ID3 tagu
- ② Připojený mobilní telefon



Ovládací prvky:

- ① Předchozí stopa
- ② Přehrát/pozastavit
- ③ Následující stopa

OVLÁDÁNÍ STREAMOVANÉ HUDBY PŘES A2DP

POZNÁMKA:

- Chcete-li použít streamovaný zdroj A2DP, přesvědčte se, zda je mobilní telefon, který má sloužit jako zdroj hudby, předem spárovaný a připojený.
- Zobrazované informace ID3 tagu budou záviset na použitém mobilním telefonu.

ZÁKLADNÍ OVLÁDÁNÍ NAVIGAČNÍHO SYSTÉMU

Zadání cíle a zahájení navádění k cíli:



Klepněte na „Nalézt“.

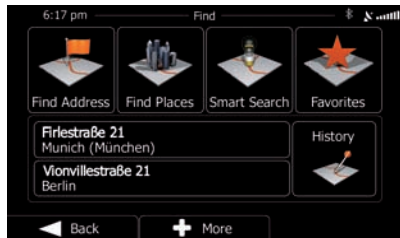

Zvolte upřednostňovaný způsob hledání cíle. Na našem příkladu zvolte „Nalézt adresu“.



Zadejte město, ulici, číslo popisné a potvrďte každý krok klepnutím na ikonu .

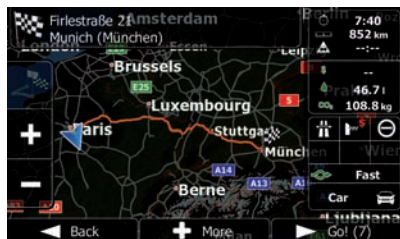

Program nyní vypočítává požadovanou trasu. Jakmile je trasa vypočítána, pouhým klepnutím na „GO!“ přejděte do aktivního režimu navigování po trase.



ZÁKLADNÍ OVLÁDÁNÍ NAVIGAČNÍHO SYSTÉMU

POZNÁMKA:

- Způsob ovládání a podrobný popis funkcí navigace naleznete v samostatné příručce navigačního systému.
- Během navigování můžete poslouchat kterýkoliv zdroj přehrávání. Při vydávání hlasových povelů během navigování přístroj automaticky upravuje úroveň hlasitosti.
- Během hlasového navigování můžete změnit hlasitost pomocí ovladače hlasitosti. Zvolená úroveň hlasitosti se uloží.
- Přehrávání zvuku je během hlasového navádění omezeno úrovní hlasitosti 10. Pokud je nastavená hlasitost pod úrovní 10, bude hlasový výstup potlačen.

HLAVNÍ NASTAVENÍ SYSTÉMU PŘÍSTROJE

Hlavní obrazovka:

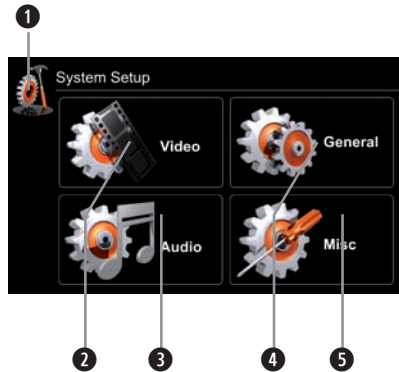

Ovládací prvky:

- 1 návrat na předchozí stránku. Je funkční také ve všech čtyřech podnabídkách.
- 2 Klepnutím vstoupíte do nastavení „Video“.
- 3 Klepnutím vstoupíte do nastavení „Audio“.
- 4 Klepnutím vstoupíte do nastavení „Obecné“.
- 5 Klepnutím vstoupíte do nastavení „Různé“.



HLAVNÍ NASTAVENÍ SYSTÉMU PŘÍSTROJE: IMPORT/EXPORT SYSTÉMOVÝCH NASTAVENÍ

Přejděte na Nast.>Různé>Náp.

Export systémových nastavení:

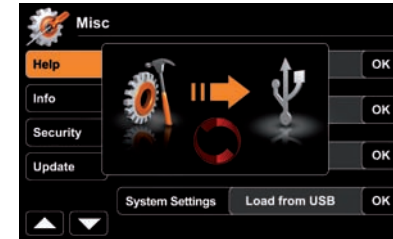

1. Naformátujte USB flash disk na systém souborů FAT32.
2. Připojte USB flash disk k přístroji.
3. Klepnutím na „OK“ s části Nastav. systému - Export zahajte exportování souboru.

Import systémových nastavení:

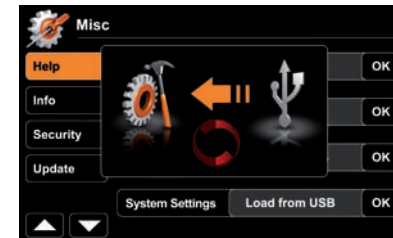

1. Připojte USB flash disk k přístroji.
2. Klepnutím na „OK“ s části Nastav. systému - Import zahajte importování souboru.
3. Po dokončení importu přístroj restartujte.

POZNÁMKA:

- Přesvědčte se, zda je USB flash disk naformátován na systém souborů FAT32.
- Vygenerovaný exportovaný soubor nesmíte ručně upravovat. Při importování je kontrolována řádná integrita souboru.
- Po přidání nových funkcí pomocí aktualizace systému budou vždy nastaveny standardní výchozí hodnoty. To nahrazuje chybějící hodnoty z obsahu importovaného souboru.
- Po aktualizaci firmwaru prostudujte poznámky v instalační příručce týkající se importu systémových nastavení a řiďte se jimi.

HLAVNÍ NASTAVENÍ SYSTÉMU PŘÍSTROJE: VIDEO



Animovaný obraz vizualizuje vaše nastavení během provádění úprav jasu TFT displeje.

Jas TFT displeje v režimu Den/Noc je možné nastavovat samostatně.

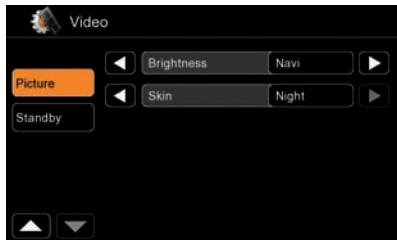

Jas TFT displeje v režimu Den/Noc je ovládaný integrovaným snímačem jasu, časovým signálem GPS nebo signálem CAN vozidla.

Vyberte si ze dvou různých odstínů kůže s různou barvou pozadí pro lepší viditelnost ve dne a v noci.



Aktivací pohotovostního režimu dojde k vypnutí displeje. Kromě vypnutého displeje přístroj pracuje běžným způsobem.

Pro opuštění pohotovostního režimu klepněte na displej.



POZNÁMKA:

Název	Popis	Funkce	Volba/rozsah
Obraz	Nastavení jasu TFT	Jas ve dne	-10... 0...10
		Jas v noci	-10... 0...10
	Ovládání jasu	Jas	Snímač, Navi, Car
	Vzhled grafického uživatelského rozhraní	Kůže	Auto, Den, Noc

Poh. rež.	TFT vyp.
-----------	----------

POZNÁMKA:

- Je-li zvolen režim „Navi“ v nastavení ovládání jasu, je možné nastavit dvě různé hodnoty jasu, jež jsou ovládaný denním/nočním signálem navigačního systému.
- Je-li zvolen režim „Car“ v nastavení ovládání jasu, jas TFT displeje bude ovládan v závislosti na informacích podsvícení vozidla prostřednictvím systémové sběrnice CAN Bus.
- Pokud zvolíte režim „Auto“ v možnostech vzhledu uživatelského rozhraní, odstín kůže bude ovládan denním/nočním signálem navigačního systému.

HLAVNÍ NASTAVENÍ SYSTÉMU PŘÍSTROJE: AUDIO

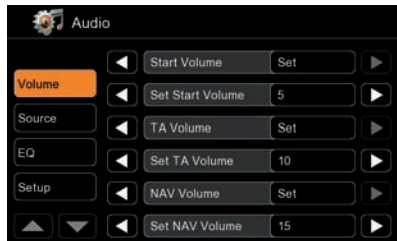

Uložení úrovně hlasitosti pro různé funkce a režimy.

Posl.: Použijete úroveň hlasitosti nastavenou před vypnutím přístroje.

Nast.: Pomocí položek nabídky „Nast. hlasit.“ upravíte hlasitost na uložené hodnoty.



Vypnutí či zapnutí používání dostupné databáze Gracenote.

Pomocí databáze Gracenote můžete zvolit, zda má být zachována původní sekvence třídění nebo používáno kritérium třídění databáze Gracenote.

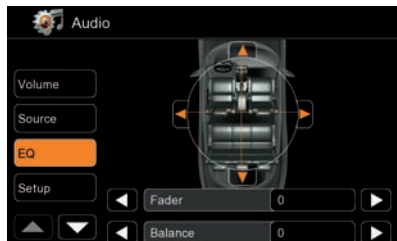

Animovaný obrázek zobrazuje nastavení faderu a vyvážení.



Animovaný obrázek zobrazuje úroveň nastavení hlasitosti subwooferu.

Výběr a individuální úprava různých nastavení zvuku a přístup do nabídky ekvalizéru.

Pokud máte vozidlo již vybavené integrovaným originálním zvukovým systémem, aktivací položky „OE Soundsys.“ předejdete zkreslení zvuku.



POZNÁMKA:

Název	Popis	Funkce	Volba/rozsah
Audio	Hlasit.	Poč. hlasit.	Nast., Posl.
		Nast. poč. hlas.	1...20
		Hlas. TA	Nast., Posl.
		Nast. hl. TA	4...32
		Hlasit. NAV	Nast., Posl.
		Nast. hl. NAV	4...32
	Zdroj	Databáze	Zap, Vyp
		Řazení ID3	GN, Vše
		Hlasit. Tuner	-6...0...+6
		Hlasit. USB/iPod	-6...0...+6
		Hlasit. A/V In	-6...0...+6
		Použ. A/V In	A/V In, RVC
	EQ	Fader	-9...0...+9
		Balance	-9...0...+9
		EQ	OK
		Nast. fr. basů	50 Hz, 100 Hz, 200 Hz
		Nast. fr. stř.	0,5 kHz, 1 kHz, 2 kHz
		Nast. fr. výšek	5 kHz, 10 kHz, 15 kHz
	Nast.	Hlasitost	Zap, Vyp
		Úrov.	-9...0...9
X-Over Sub		55 Hz, 80 Hz, 120 Hz	
Sub Phase		0°, 180°	
Reprod. X-Over		Flat, 62 Hz, 95 Hz, 135 Hz	
	OE Soundsys.	Zap, Vyp	

HLAVNÍ NASTAVENÍ SYSTÉMU PŘÍSTROJE: OBECNÉ



Systémový čas je pravidelně aktualizován pomocí časového signálu GPS.

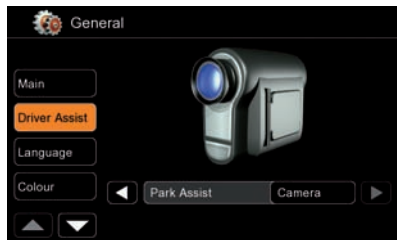

Animovaný obrázek znázorňuje vámi zvolené nastavení funkce Driver Assist.

Pokud nastavíte možnost „Ztlumit při zp.“ na „Zap“, při zařazení zpátečky se ztlumí hlasitost zvuku.



Zobrazená vlajka znázorňuje zvolený jazyk OSD a funkce BT Voice.

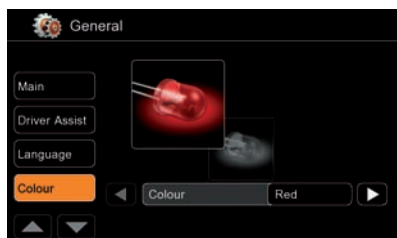

Zvolte červené nebo bílé osvětlení tlačítek.



POZNÁMKA:

Název	Funkce	Volba/rozsah
Main	Pípnutí	Zap, Vyp
	Obl. příjmu	Europe, Latin, USA
	Bluetooth	Zap, Vyp
	Zobrazení hlasitosti	Zap, Vyp
	Napájení antény	Zap, Vyp

POZNÁMKA:

- Pokud vaše vozidlo není vybaveno aktivní anténou, výše uvedený parametr napájení přepněte na „Vyp“.

Asistent řidiče	Park Assist	Vyp, Parkovací kamera, OPS*
	Ztlumit při zp.	Zap, Vyp
	AC inf.*	Zap, Vyp

POZNÁMKA:

- *Funkce jsou k dispozici pouze, jsou-li přítomny v síti systémové sběrnice CAN bus.

Jazyk	OSD	Nastavení jazyka OSD
-------	-----	----------------------

Barva	Barva	Červená, bílá
-------	-------	---------------

HLAVNÍ NASTAVENÍ SYSTÉMU PŘÍSTROJE: RŮZNÉ



Vlastní systémová nastavení je možné exportovat/importovat na/z USB flash disk.

Funkce užitečná pro obnovení nastavení zařízení po aktualizaci softwaru, resetování či celkovém odpojení přístroje od napájení.

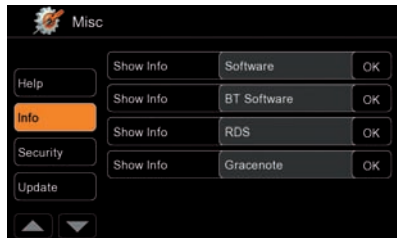

Zobrazení verze nainstalovaného softwaru hlavního systému.

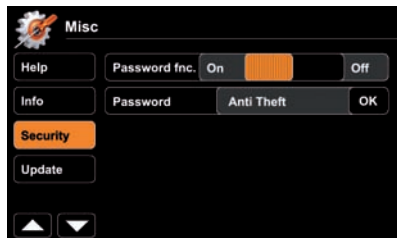

Aktivace funkce ochrany přístroje heslem v případě jeho odcizení. Funkce ochrany přístroje heslem je založena na systémové sběrnici CAN-bus, která přístroj zablokuje, je-li namontován do jiného vozidla. Je možné zadat 4místné číselné heslo. Výchozí nastavení hesla je „0000“.

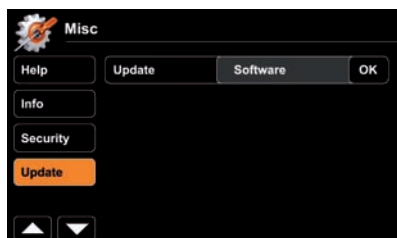

Stiskem „OK“ se provede aktualizace softwaru. PŘED aktualizací softwaru prostudujte informace o přípravě a jiné podrobnosti, jež naleznete v příložených instalačních pokynech k aktualizaci.



POZNÁMKA:

Název	Funkce	Volba/rozsah
Náp.	Kalibrace TS	Stiskem OK se zahájí kalibrace dotykového displeje.
	Vých. nast.	Stiskem OK se načte výchozí nastavení.
	Nastav. systému	Export nastavení na USB.
	Nastav. systému	Načtení nastavení z USB.

Info	Show Info	Software
	Show Info	Software BT
	Show Info	RDS
	Show Info	Gracenote

Zabezp.	Povolení hesla	Zap, Vyp
	Password	Stiskem OK se nastaví heslo.

Update	Update	Stiskem OK se provede aktualizace softwaru.
--------	--------	---

POZNÁMKA:

- Na stránkách www.zenec.com porovnejte verze nainstalovaného softwaru s potenciálně novějšími verzemi.

OVLÁDÁNÍ EXTERNÍCH ZDROJŮ DVB-T / DAB+

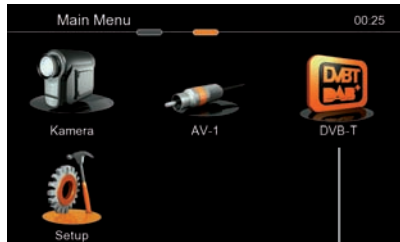

Ovládací prvky:

- 1 Přímý přístup k DVB-T či DAB+.



Ovládací prvky:

- 1 Chcete-li přejít zpět do hlavní nabídky, klepněte do pravého horního rohu na obrazovce DVB-T / DAB+.



POZNÁMKA:

- Pro příjem DVB-T či DAB+ je nutné připojit externí přijímač ZENEC DVB-T či DAB+. Informace o kompatibilitě s předstihem prostudujte v uživatelské příručce a seznamu kompatibilních zařízení přijímače ZENEC DVB-T či DAB+.
- Kompatibilní zařízení DVB-T a DAB+ umožňují snadné ovládání pomocí dotykového displeje hlavní jednotky.
- Přijímače DVB-T a DAB+ není možné připojit najednou.

i GLOSÁŘ

POZNÁMKA:

- Následující funkce jsou závislé na modelu přístroje. Více informací o zvláštních funkcích vašeho přístroje ZENEC naleznete v kapitole „Specifikace“ této uživatelské příručky.

DOTYKOVÝ PANEĽ



Funkce přístroje mohou být ovládány přímo na TFT LCD dotykovém panelu.

ROZLIŠENÍ OBRAZU/LED PODSVÍCENÍ



Popisuje rozlišení obrazovky v pixelech. Přístroj disponuje LED podsvícením. Podsvícení obrazovky, vysoký jas obrazovky a nejvyšší životnost produktu jsou zaručeny.

ROZLIŠENÍ OBRAZU/LED PODSVÍCENÍ



Popisuje rozlišení obrazovky v pixelech. Přístroj disponuje LED podsvícením. Podsvícení obrazovky, vysoký jas obrazovky a nejvyšší životnost produktu jsou zaručeny.

ROZLIŠENÍ OBRAZU/LED PODSVÍCENÍ



Popisuje rozlišení obrazovky v pixelech. Přístroj disponuje LED podsvícením. Podsvícení obrazovky, vysoký jas obrazovky a nejvyšší životnost produktu jsou zaručeny.

ROZLIŠENÍ OBRAZU/LED PODSVÍCENÍ



Popisuje rozlišení obrazovky v pixelech. Přístroj disponuje LED podsvícením. Podsvícení obrazovky, vysoký jas obrazovky a nejvyšší životnost produktu jsou zaručeny.

FM TUNER S FÁZOVOU DIVERZITOU



Přístroj má integrovaný duální FM tuner s fázovou diverzitou pro vozidla, jež jsou z výroby vybavena systémem duální antény.

FM TUNER SE SYSTÉMEM DSP



Analogový rozhlasový přijímač (receiver front-end) také obsahuje specifický softwarový algoritmus DPS, který potlačuje šum a poskytuje čistý zvuk i za zhoršených podmínek, kde je slabší příjem FM vysílačů.

DVD



Přístroj může přehrávat DVD média.

XVID



Xvid je kompatibilní knihovna kodeků. Přes 90 % současných souborů AVI je kódováno pomocí Xvid.

USB



Přístroj disponuje USB portem 2.0; je podporován všech hardware kompatibilní s tímto USB standardem.

ROZBOČOVAČ USB

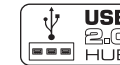

Přístroj je dodáván s prodlužovacím kabelem USB na zadní straně, který umožňuje připojení USB 2.0 rozbočovače Blackbox. K USB rozbočovači je možné připojit až tři paměťová zařízení USB 2.0 (až 64 GB) a rozhraní ZE-NC-IPS pro zařízení iPod / iPhone.

SEZNAM SKLADEB GRACENOTE PLUS™



Funkce Gracenote „More Like This“ (Více obdobných) představuje generování seznamu skladeb „one-click“ (jedním kliknutím) založených na stylech a žánrech v USB režimu přehrávání výběrem jedné skladby či stopy. Normalizační funkce závislejší na databázi seznamu skladeb Plus™ a zvoleném interpretovi či skladbě navíc v režimu přehrávání USB zajišťuje zobrazování informací o titulu/interpretovi/albu (pokud ID3 tag není úplný).

SD/SDHC



Přístroj může přehrávat SD karty o velikosti až 2 GB a SDHC karty o velikosti od 2 do 8 GB.

MicroSD/SDHC



Přístroj může přehrávat micro SD karty a SD karty o velikosti až 2 GB a SDHC karty o velikosti od 2 do 8 GB.

GLOSÁŘ

TECHNOLOGIE PARROT BLUETOOTH



Přístroj obsahuje modul Bluetooth od předního dodavatele Parrot. Integrované hlasové navádění a především funkce potlačení odezvy a šumu pomocí funkce DSP umožňuje velmi pohodlné handsfree volání s nejvyšší kvalitou řeči.

A2DP + AVRCP 1.3



Přístroj podporuje streamování hudby přes A2DP a umožňuje stereo přehrávání audia přes Bluetooth. Protokol podporuje AVRCP 1.3, tj. funkce přehrávání, zastavení a přeskocení stopy vpřed / vzad.

A2DP + AVRCP 1.4



Přístroj podporuje streamování hudby přes A2DP a umožňuje stereo přehrávání audia přes Bluetooth. Protokol podporuje AVRCP 1.4, tj. funkce přehrávání, zastavení, přeskocení stopy vpřed / vzad stejně jako informace o titulu / interpretovi.

ROZPOZNÁVÁNÍ HLASU BT A HLASOVÉ PŘÍKAZY



Funkce rozpoznávání hlasu či funkce hlasových příkazů, jenž je založena na systému nezávislého rozpoznávání hlasu TTS, umožňuje ovládání hovorů* v nabídce Bluetooth, např. vytáčet kontakty telefonního seznamu přímo pomocí hlasových povelů. Hlasové příkazy jsou možné v osmi různých jazycích (DE, UK, FR, IT, ES, NL, TR, RU). *Spárování telefonu musí umožňovat přístup do kontaktů v telefonním seznamu.

VYROBENO PRO IPOD/iPHONE



K přístroji je možné připojit zařízení iPod či iPhone. Přehrávání zařízení iPod či iPhone je možné ovládat přímo prostřednictvím dotykového displeje přístroje (je potřebný volitelný kabel rozhraní).

PŘEVODNÍK 24 BIT D/A



Přístroj má integrovaný 24bitový převodník digitálního a analogového signálu pro zajištění nejnižšího šumu signálu a kvalitního přehrávání digitálních hudebních souborů.

DSP VÝHYBK A S FUNKCÍ HPF/LPF



Přístroj je vybaven interním DSP s aktivními funkcemi výhybky pro zpracování jak zesílených linkových signálů, tak reproduktorových výstupů (interní zesilovač), a volitelnými high- a low-pass frekvencemi a strmostí 12 dB/oct. Tím je zajištěna co nejlepší integrace aktivních subwooferů v pasivních či aktivních konfiguracích systému.

LINE-OUT



Popisuje počet předzesílených výstupů a maximální výstupní napětí.

LINE-OUT



Popisuje počet předzesílených výstupů a maximální výstupní napětí.

FANTOMOVÉ NAPÁJENÍ 12 V



Přístroj disponuje integrovaným přepínatelným fantomovým napájením antény 12 V pro systémy s aktivní anténou.

MULTICOLOR



Je možné zvolit barvu podsvícení tlačítek z předem nastavených barevných odstínů.

DENNÍ A NOČNÍ REŽIM HMI



Přístroj je vybaven integrovaným snímačem okolního světla logicky ovládajícím přepínání mezi denními a nočními režimy HMI s optimalizovaným kontrastem. Tím jsou zajištěny maximální kontrast displeje během dne a redukce oslnění displejem v noci.

PŘIPRAVENO PRO DVB-T



Přístroj může být kombinován se samostatně dostupným tunerem ZENEC DVB-T disponujícím plnou kompatibilitou s dotykovou obrazovkou.

PŘIPRAVENO PRO DAB+



Přístroj je s dotykovým displejem kompatibilní s model(y) tuner(ů) ZENEC DAB+.

BEZPEČNOSTNÍ KÓD



Zařízení je chráněno softwarovým bezpečnostním kódem k ochraně hardwaru v případě krádeže.

CELÁ EVROPA



Data map pokrývají všechny evropské země včetně Švýcarska.

GLOSÁŘ

ROZDĚLENÉ OBRAZOVKY NAVIGAČNÍHO SYSTÉMU



Přístroj umožňuje režim překrývání navigačních map typem „obraz v obrazu“ na TFT LCD displeji pro všechny zvukové zdroje včetně režimu Bluetooth handsfree.

MULTISENZOR PRO NAVIGACI BEZ SIGNÁLU



Zařízení s gyroskopem pro stanovení polohy přibližným výpočtem a využitím dat z pulsního snímače rychlosti. Využitím interpolace rychlosti a směru je zajištěno přesné dynamické určování polohy i v místech s nedostupným satelitním signálem GPS (např. v garážích, tunelech, městských čtvrtích s paneláky).

PŘIPRAVENO PRO TMC - TMC PRO



Přístroj obsahuje přijímač TMC. Funkci TMC PRO je možné aktivovat online za licenční poplatek (na přání) na stránkách www.zenec.naviextras.com.

8 GB PAMĚŤ NAVIGACE NA KARTĚ SDHC



Přístroj obsahuje slot SD karty, který je určený výhradně pro 8 GB SD kartu pro navigaci obsaženou v sadě (není určen pro přehrávání zvuku / obrazu).

8 GB PAMĚŤ NAVIGACE NA KARTĚ MICRO SDHC



Přístroj obsahuje slot Micro SD karty, který je určený výhradně pro 8 GB SD kartu pro navigaci obsaženou v sadě (není určen pro přehrávání zvuku / obrazu).

8 GB INTERNÍ PAMĚŤ NAVIGACE



Přístroj obsahuje 8 GB flash paměť typu NAND na hlavní PC desce pro navigační software a data map.

ROZHRANÍ STALK JE SOUČÁSTÍ



Sada obsahuje rozhraní Stalk/CAN pro umožnění přenosu dat a integrace přístroje se specifickými koncovými vozidly a dálkovými ovladači na volantu a/nebo sběrnici CAN.

PŘIPRAVENO PRO ROZHRANÍ STALK



Je možné samostatně zakoupit takové připojení rozhraní Stalk/CAN, které podporuje zvláštní funkce vozidla, jako je zapínání/vypínání CAN, a/nebo ovladače volantu.

PROPOJENÍ S INFORMATIVNÍM DISPLEJEM ŘIDIČE



Přístroj komunikuje s informativním displejem řidiče, na kterém zobrazuje rozhlasové stanice, informace o stopě zdrojů A/V a také navigační šipky směru jízdy (dle možnosti použití).

SPOLUPRÁCE S PALUBNÍM POČÍTAČEM



Přístroj spolupracuje s palubním počítačem Vauxhall, čímž umožňuje provádět nastavení data a času vozidla přímo na dotykovém displeji.

PROPOJENÍ S PARKOVACÍMI SNÍMAČI



Přístroj využívá původních optických parkovacích systémů k dynamickému zobrazování grafického parkovacího snímače HMI na displeji.

PROPOJENÍ S ORIGINÁLNÍM ZVUKOVÝM SYSTÉMEM



Po připojení je přístroj schopen ovládat originálně montované aktivní zvukové systémy (například vícekanálové zesilovače montované ve výrobním závodu).

ZOBRAZENÍ STAVU KLIMATIZACE



Přístroj spolupracuje s údaji stavu klimatizace přítomnými v rozhraní CAN. Uživatelské funkce klimatizačního systému, jako jsou ovladače teploty, otáček ventilátoru a vyhřívání sedadel, jsou načteny a změna stavu je znázorňována na TFT LCD displeji v otevíracím okně.

DIGITÁLNÍ TELEVIZNÍ VYSÍLÁNÍ DVB



DVB je norma digitálního televizního vysílání pro přenos digitálně kódovaného obsahu A/V.

ŘEŠENÍ PROBLÉMŮ

Problém	Příčina	Řešení
OBECNÉ		
Přístroj nelze zapnout.	Je spálená pojistka autorádia.	Nainstalujte novou pojistku správné hodnoty.
	Je spálená pojistka akumulátoru vozidla.	Nainstalujte novou pojistku správné hodnoty.
	Neplatná operace.	Stiskněte tlačítko RESET.
Žádný nebo slabý výstup zvuku.	Nesprávné zapojení zvukového výstupu.	Zkontrolujte a opravte zapojení.
	Hlasitost je nastavena na nízkou úroveň.	Zvyšte hlasitost.
	Poškozené reproduktory.	Vyměňte reproduktory.
	Zvuk je reprodukován pouze z jednoho kanálu.	Zkontrolujte nastavení vyvážení a faderu.
	Vodiče reproduktoru jsou v kontaktu s kovovou částí vozidla.	Odizolujte všechna připojení reproduktorů nebo vyměňte kabel reproduktoru.
	Je aktivovaná funkce ztlumení.	Vypněte funkci ztlumení.
Nekvalitní nebo zkreslený zvuk.	Výkon reproduktorů není kompatibilní s přístrojem.	Připojte správné reproduktory.
	Reproduktor je zkratovaný.	Zkontrolujte připojení reproduktorů.
TFT MONITOR		
Žádný obraz.	Parkovací brzda není zatažená.	Zastavte vozidlo na bezpečném místě a zatáhněte parkovací brzdu.
	Je aktivní funkce „vypínání monitoru“.	Dotykiem monitoru zapněte displej.

Z-E2014M - SPECIFIKACE

NAVIGACE

- 3D High-Definition navigační systém rozdělené obrazovky
- Navigační systém na SD kartě (na 8 GB paměťové kartě)
- Balíček prémiové databáze POI s více než 6 miliony bodů zájmu
- Hlasové navádění pro 28 různých jazyků
- Realistické 3D zobrazení terénu a orientačních bodů, režim tunelu, 3D Auto-Zoom pro křižovatky a kruhové objezdy, reálné zobrazení křižovatek
- Plánování tras Eco a Smart, výpočet reálného času alternativních tras, algoritmus parkování v okolí, funkce tip objížďky apod.
- Import adres MS Outlook, upozornění řidiče apod.
- Přijímač TMC/TMC Pro
- 30denní garance nejnovějších map

BLUETOOTH

- Handsfree bluetooth modul Parrot
- Handsfree bluetooth modul Parrot
- DSP zpracování zvuku pro potlačení hluku pozadí
- Synchronizace až pro 1 000 kontaktů s max. 5 telefonními čísly na kontakt
- Pokročilá funkce vyhledávání kontaktů v telefonním seznamu
- Volitelný interní nebo externí mikrofon BT

MULTIMÉDIA/AUDIO

- USB port s 80cm prodlužovacím kabelem pro paměťová zařízení USB 2.0 (až 64 GB)*
- Kompatibilní USB souborové formáty: MP3, WMA, AVI, Xvid
- Gracenote „More Like This“ (Více podobných) pro USB zdroje audia a generování seznamů skladeb jedním kliknutím „one-click“ podle výběru jedné stopy.
- BT streamování hudby přes A2DP s AVRCP 1.4
- DSP výhybka s funkcí HPF / LPF
- zesilovač 4x40 W
- Převodník 24 bit D/A
- Vyrobeno pro iPod/iPhone

OBECNÉ VLASTNOSTI

- 15,7cm/ 6,2" TFT-LCD dotyková obrazovka s poměrem 16:9 s HMI pro 22 různých evropských jazyků
- FM RDS přijímač s DSP pro potlačení rušení a 30 pozicemi pro uložení stanic (18 FM/12 AM)
- 1 x IR dálkový ovladač

PŘIPOJENÍ

- 4.1 RCA předzesílené linkové výstupy (4 V)**
- 1 x RCA A/V vstup (CVBS)
- 1 x RCA video vstup pro parkovací kameru (CVBS)
- Připojení pro zařízení DAB+ nebo DVB-T kompatibilní s dotykovou obrazovkou**

VLASTNOSTI INTEGRACE DO VOZIDLA

- Připojení dálkového ovládání na volantu přes CAN
- Připojení multifunkčního displeje (MFD+) přes CAN***
- Připojení Optického Parkovacího Systému (OPS) přes CAN***
- Připojení zobrazení stavu klimatizace přes CAN***
- Připojení zvukového systému Dynaudio
- Volitelné osvětlení tlačítek: červené, bílé

* Samostatně dostupná souprava příslušenství USB rozbočovače Z-EACC- HUB pro tři paměťová zařízení USB (každé až 64 GB).

** Vyžadovaná samostatně dostupná souprava příslušenství Z-EACC-AV. *** Funkce je k dispozici v závislosti na dostupnosti specifických dat v síti CAN.

Δ **POZNÁMKA:** SPECIFIKACE A DESIGN TOHOTO MODELU PODLÉHAJÍ ZMĚNÁM BEZ PŘEDCHOZÍHO UPOZORNĚNÍ.

ZÁRUKA 2 ROKY

Vážený zákazníku,

děkujeme vám, že jste se rozhodl zakoupit si výrobek značky ZENEC. Doporučujeme uschovat originální obalový materiál pro případnou budoucí přepravu výrobku. Pokud váš výrobek značky ZENEC vyžaduje záruční servis, vraťte jej prodejci, od kterého byl zakoupen, nebo dodavateli ve své zemi. Na tento výrobek značky ZENEC je původnímu kupujícímu poskytována záruka na materiálové a výrobní vady po dobu DVOU let od data zakoupení v maloobchodu.

OMEZENÍ ZÁRUKY

Tato záruka se nevztahuje na poškození způsobené:

1. nesprávnou instalací, nesprávným připojením zvuku či napájení.
2. vystavením nadměrné vlhkosti, kapalinám, horku a slunečnímu záření, nadměrným nečistotám či prachu.
3. nehodou nebo nesprávným používáním, neoprávněnými pokusy o opravy či úpravy, které nejsou výslovně schváleny výrobcem.

Tato záruka se omezuje na opravu nebo výměnu vadného výrobku - dle rozhodnutí výrobce - a neobsahuje jinou formu poškození, ať už náhodnou, následnou nebo jiné povahy. Náklady na přepravu či škody vzniklé expedicí nebo přepravou tohoto výrobku nejsou do záruky zahrnuty. Práce vyplývající ze záruky nebudou provedeny, pokud v tomto záručním listu nebudou uvedeny všechny informace, jako je model a sériové číslo přístroje, adresa kupujícího, datum nákupu, pokud nebude přítomno razítko prodejce a doložen originálním dokladem o zakoupení!

MODEL ZENEC: Z-E2014M

Výrobní číslo:

Datum zakoupení:

Vaše jméno:

Vaše adresa:

Město:

Stát: Poštovní směrovací číslo

Země:

Adresa a razítko prodejce



E8 10R-04 1303

- Jestliže budete v budoucnu tento výrobek likvidovat, vezměte prosím na vědomí, že odpadní elektrické výrobky nesmí být likvidovány společně s domovním odpadem. Recyklujte prosím na určených místech. Informace o recyklaci (odpadu z elektrických a elektronických zařízení) získáte na místních úřadech nebo od prodejce.

PRÁVNÍ PROHLÁŠENÍ

Obalový materiál tohoto výrobku a uvnitř obsažený dokončený výrobek plně splňují požadavky směrnice RoHS 2. Halogenované zpomalovače hoření nejsou použity v žádné plastové lisované části výrobku ani v plošných spojích.

Tento výrobek obsahuje technologii ochrany proti kopírování, která je chráněna patenty USA a jinými právy na ochranu duševního vlastnictví společnosti Rovi Corporation. Zpětný vývoj a demontáž jsou zakázány.

Označení Bluetooth a loga jsou vlastnictvím Bluetooth SIG, Inc. a jakékoliv použití těchto značek společností Parrot S.A. je na základě licence. Ostatní obchodní značky a obchodní názvy jsou majetkem příslušných vlastníků.

Obchodní značky společnosti Parrot objevující se na tomto balení jsou výhradním majetkem společnosti Parrot S.A. Všechny ostatní ochranné známky jsou majetkem příslušných vlastníků a jsou použity společností Parrot S.A. na základě licence.

Logo SD je ochranná známka společnosti SD Card Association. Všechny ostatní ochranné známky a obchodní názvy jsou majetkem příslušných vlastníků.

Loga Microsoft Windows a MS Windows CE jsou ochranné známky nebo registrované ochranné známky společnosti Microsoft Corporation ve Spojených státech a jiných zemích.

„Vyrobeno pro iPod“ a „Vyrobeno pro iPhone“ znamená, že elektronické zařízení je určeno pro připojení výslovně k zařízení iPod nebo iPhone a výrobce tak stvrzuje, že toto zařízení je certifikované a vyhovuje výkonnostním normám společnosti Apple. Společnost Apple není odpovědná za provoz tohoto zařízení, ani za dodržování bezpečnostních a regulačních norem. Vezměte prosím na vědomí, že užívání tohoto výrobku spolu se zařízením iPod nebo iPhone může mít vliv na bezdrátový přenos.

iPod, iPhone, iPad a iTunes jsou obchodní známky společnosti Apple Computer, Inc. registrované ve Spojených státech a dalších zemích.

Jestliže budete v budoucnu tento výrobek likvidovat, vezměte prosím na vědomí, že odpadní elektrické výrobky nesmějí být likvidovány společně s domovním odpadem. Recyklujte prosím na určených místech. Informace o recyklaci (odpadu z elektrických a elektronických zařízení) získáte na místních úřadech nebo od prodejce.

Přípravě této uživatelské příručky byla věnována maximální pozornost. Neustálý vývoj výrobku může znamenat, že některé informace nemusí být zcela aktuální. Informace v tomto dokumentu mohou být změněny bez předchozího upozornění. Společnost ZENEC nenese odpovědnost za technické nebo redakční chyby nebo opomenutí v tomto dokumentu, ani za náhodné nebo následné škody vyplývající z účinku nebo použití této uživatelské příručky.

Kompatibilitu svého mobilního telefonu a jeho kompatibilitu s částí Parrot BT vašeho přístroje ZENEC ověřte na stránkách www.zenec.com.

Na stránkách www.zenec.com ověřte kompatibilitu a možná omezení připojovaných zařízení - např. kompatibilitu uvedených modelů zařízení iPod/iPhone se zvoleným přístrojem ZENEC.

Řidič vozidla s nainstalovanou navigací ZENEC nebo multimediálním systémem musí znát a dodržovat místní dopravní předpisy, jež platí v zemi použití.

GRACENOTE

Licenční ujednání s koncovým uživatelem produktu Gracenote®

Tato aplikace nebo zařízení obsahuje software od společnosti Gracenote, Inc. se sídlem v Emeryville, California („Gracenote“). Software od společnosti Gracenote („Software Gracenote“) umožňuje této aplikaci provádět identifikaci disku a/nebo souborů a získávat informace související s hudbou, včetně názvu, interpreta, stopy a titulu („Data Gracenote“) z online serverů nebo z vložených databází (společně „Servery Gracenote“) a provádět další funkce. Data Gracenote můžete používat pouze prostřednictvím určených funkcí pro koncového uživatele v této aplikaci nebo zařízení.

Souhlasíte, že budete používat Data Gracenote, Software Gracenote a Servery Gracenote pouze pro své osobní nekomerční využití. Souhlasíte, že nebudete přiřazovat, kopírovat, přenášet nebo odesílat Software Gracenote nebo jakákoliv Data Gracenote třetí straně. **SOUHLASÍTE, ŽE NEBUDETE POUŽÍVAT DATA GRACENOTE, SOFTWARE GRACENOTE NEBO SERVERY GRACENOTE JINAK, NEŽ JAK JE VÝSLOVNĚ UVEDENO ZDE.**

Souhlasíte, že vaše neexkluzivní licence pro používání Dat Gracenote, Softwaru Gracenote a Serverů Gracenote bude ukončena, pokud porušíte tato omezení. Pokud vaše licence skončí, souhlasíte, že úplně přestanete používat Data Gracenote, Software Gracenote a Servery Gracenote. Společnost Gracenote si vyhrazuje veškerá práva s ohledem na Data Gracenote, Software Gracenote a Servery Gracenote, včetně všech vlastnických práv. Za žádných okolností nebude společnost Gracenote mít jakoukoliv povinnost provést jakékoliv platby za vaše informace, které poskytnete. Souhlasíte, že společnost Gracenote, Inc. může prosadit svá práva podle tohoto Ujednání přímo proti vám svým jménem.

Služba Gracenote používá jednoznačný identifikátor pro účely sledování dotazů pro statistické účely. Účelem náhodně přiřazeného numerického identifikátoru je umožnit službě Gracenote počítat dotazy bez znalosti jakýchkoliv informací o vás. Více informací o službě Gracenote najdete na webových stránkách Zásady zachování soukromí Gracenote.

Na Software Gracenote a každou položku Dat Gracenote je vám udělena licence „JAK JE“. Gracenote neposkytuje žádný výklad nebo záruky, vyjádřené nebo odvozené, pokud jde přesnost jakýchkoliv Dat Gracenote ze Serverů Gracenote. Gracenote si vyhrazuje právo odstranit data ze Serverů Gracenote nebo změnit datové kategorie z jakékoliv příčiny, kterou společnost Gracenote považuje za dostatečnou. Není poskytována žádná záruka, že Software Gracenote nebo Servery Gracenote jsou bez chyb nebo že fungování Softwaru Gracenote nebo Serverů Gracenote bude bez přerušení. Společnost Gracenote není povinna poskytovat vám nové nebo dodatečné typy nebo kategorie dat, které může Gracenote poskytovat v budoucnu a má volnost jednání, pokud jde o přerušení služeb v kterémkoliv okamžiku.

SPOLEČNOST GRACENOTE ODMÍTÁ VŠECHNY ZÁRUKY, AŽ VYJÁDRĚNÉ NEBO ODVOZENÉ, PŘEDEVŠÍM POKUD JDE O ODVOZENÉ ZÁRUKY OBCHODOVATELNOSTI, ZPŮSOBILOSTI PRO URČITÝ ÚČEL, PRÁVNÍ NÁROK A NEPŘESTOUPENÍ ZÁKONA. GRACENOTE NEPOSKYTUJE ZÁRUKU, POKUD JDE O VÝSLEDKY ZÍSKANÉ V RÁMCI VAŠEHO POUŽÍVÁNÍ SOFTWARE GRACENOTE NEBO LIBOVOLNĚHO SERVERU GRACENOTE. V ŽÁDNÉM PŘÍPADĚ NEBUDE SPOLEČNOST GRACENOTE ODPOVĚDNÁ ZA NÁSLEDNÉ NEBO NÁHODNÉ ŠKODY NEBO ZA ZTRÁTU ZISKU NEBO VÝNOSŮ.

copyright © 2000 to present Gracenote

ES PROHLÁŠENÍ O SHODĚ

POZNÁMKY

EC DECLARATION OF CONFORMITY



ZENEC by
ACR Braendli + Voegeli AG
Bohrturmweg 1
5330 Bad Zurzach
Switzerland

Hereby declares under our sole responsibility that the products:

Description of object: In-Car Navigation Device
Name of object: ZENEC E-GO (C9SL-Single-Tuner)
Type name of objects: Z-E2014M, Z-E3114M, Z-E3514M, Z-E3215, Z-E3824M, Z-E5014M, Z-E5114M, Z-E5314M, Z-E5514M and identical/similar devices based on C9SL hardware platform

are conform to the essential requirements of the:

European Vehicle EMC Directive 72/245/EEC, including all modifications up to 2009/19/EC dated 12.03.2009 including proof for compliance with following standards: CISPR25 (2nd edition 2002)
ISO 11452-2 (2nd edition 2004)

Radio and Telecommunications Terminal equipment Directive, R&TTE 1999/5/EC

The following harmonized European Standards have been applied:

ECE R10-04		Type approval of an electrical / electronic sub-assembly under Regulation Nr. 10
EN 55022:2006	Class B	Information Technology equipment - Emission Limits and Methods
EN 55024:1998 + A1:2001 + A2:2003		Information Technology equipment Immunity Limits and Methods
EN 61000-3-2:2006	Class D	Electromagnetic compatibility (EMC). Limits. Limits for harmonic current emissions (equipment input current ≤ 16 A per phase)
EN 61000-3-3:1995 + A1:2001 + A2:2005		Electromagnetic compatibility (EMC) - Part 3: Limits - Section 3: Limitation of voltage fluctuations and flicker in low-voltage supply systems for equipment with rated current ≤ 16 A
EN 301 489		EMC and Radio Spectrum Matters (ERM)
	Part 1 V1.5.1	Common Technical Requirements
	Part 17 V1.2.1	Specific Conditions for 2,4 GHz Wideband Transmission Systems and 5GHz high Performance RLAN equipment
ISO 7637-2:2004		Road vehicles - Electrical disturbances from conduction and coupling - Part 2: Electrical transient conduction along supply lines only
EN 60950-1:2006		Information technology equipment - Safety - Part 1: General requirements (IEC 60950-1:2005, modified)
2002/96/EC		Restriction of the use of certain hazardous substances in electrical and electronic equipment (RoHS), Product is in accordance with the European WEEE Directive, RoHS Directive and the German ElektroG.
2002/95/EC (2008/385/EC)		RoHS Directive and the German ElektroG.
2011/65/EC		RoHS2 Directive, revised and extended by Annex II.

Declared by:

Andre Grossenbacher, Chief Technology Officer

Bad Zurzach 06.12.12 a.grossenbacher
(Place) (Date) (Signature)

Roland Braendli, Managing Director

Bad Zurzach 06.12.12 r.braendli
(Place) (Date) (Signature)

EU Legal Representative:

ACR S & V GmbH, Industriestrasse 35, D-79787 Lauchringen, Germany



ZENEC by ACR AG · Bohrturmweg 1 · Bad Zurzach · Švýcarsko
www.zenec.com